

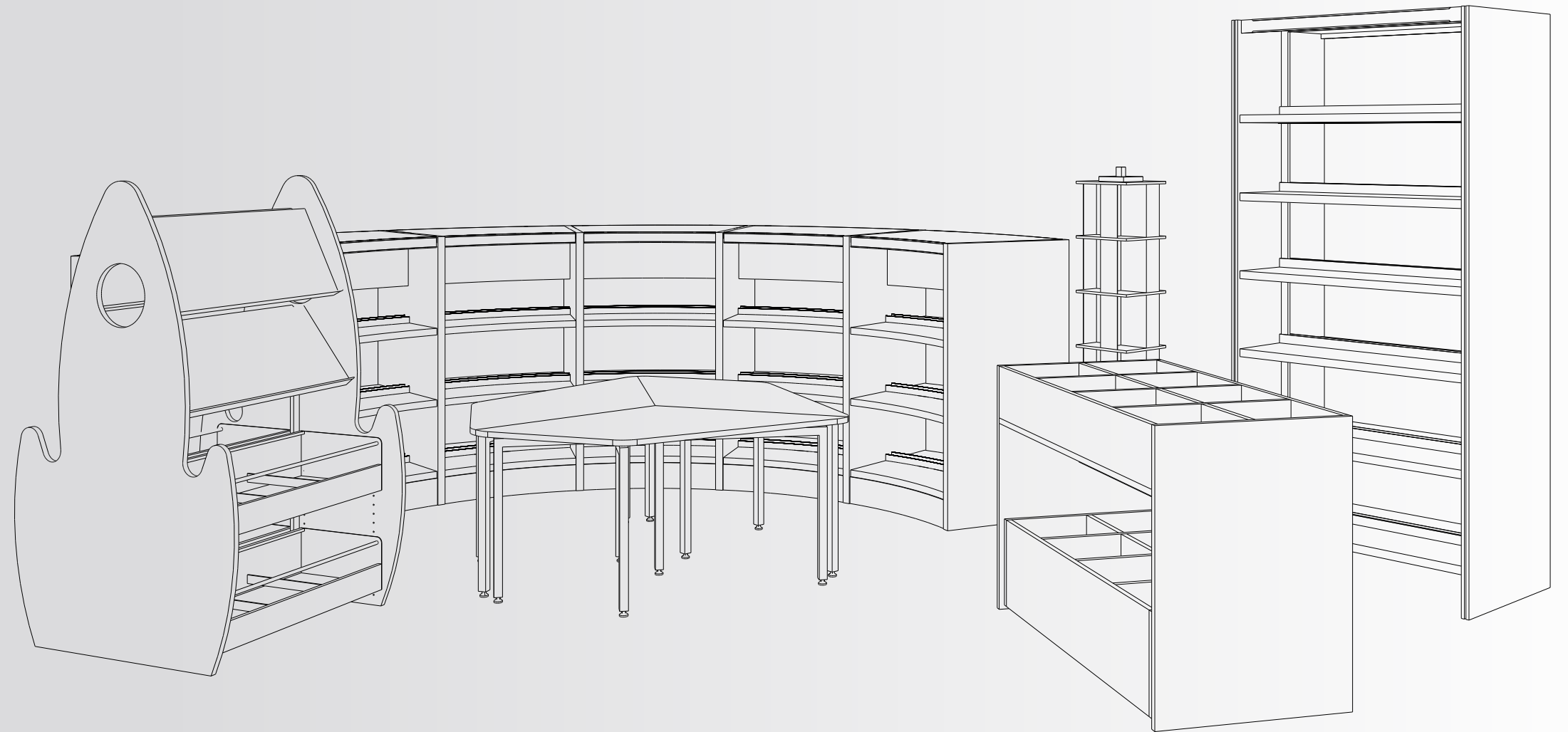

**metalundia**  
bibliotecas e instalaciones

# catalogo novedades 2024

---





# NOVEDADES

Nouveautés / News



## Estantería Curva Metalica

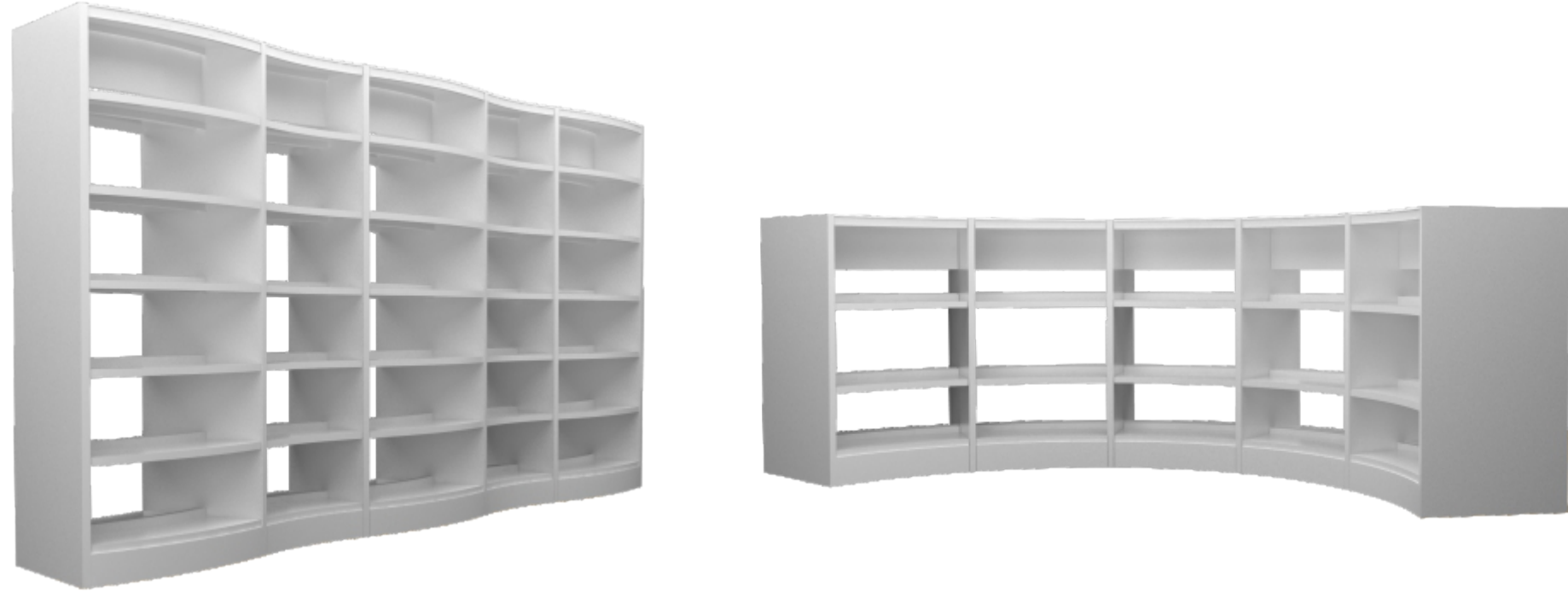

ESP

Estantería modular curva metálica. Elaborada mediante doble costado. Incluye pies niveladores. Ranurados cada 30mm, permite la regulación en altura del estante y demás complementos.

Los costados son de 35mm de grueso. Puede incluir costados terminales superpuestos o encastrados.

La estantería curva esta formada por módulos a doble cara. Con multitud de posibilidades de configuración, para crear distintos espacios. Consultenos, nuestro departamento técnico le ofrecerá la mejor solución.

Varias medidas y acabados.

FR

Etagère modulable en métal courbé. Fabriqué en double face. Comprend des pieds de nivellement. Fendu tous les 30 mm, il permet le réglage en hauteur de l'étagère et des autres accessoires.

Les côtés ont une épaisseur de 35 mm. Peut inclure des côtés de borne superposés ou encastrés.

L'étagère courbée est composée de modules double face. Avec une multitude de possibilités de configuration, pour créer différents espaces. Consultez-nous, notre service technique vous proposera la meilleure solution.

Différentes tailles et finitions.

ENG

Modular curved metal shelving. Made by double side. Includes leveling feet. Slotted every 30mm, it allows the height adjustment of the shelf and other accessories. The sides are 35mm thick. May include overlapping or recessed terminal sides.

The curved shelving is made up of double-sided modules. With a multitude of configuration possibilities, to create different spaces. Consult us, our technical department will offer you the best solution.

Various sizes and finishes.

## Estantería Curva Mixta



ESP

Estantería modular curva mixta. Confeccionada con escaleras en madera de contrachapado de abedul, formadas por largueros unidos mediante peinazos, incluye doble cremallera de taladros cada 32mm, que permite regular en altura los estantes metálicos. Presenta pies niveladores y diversos complementos.

La estantería curva esta formada por módulos a doble cara. Con multitud de posibilidades de configuración, para crear distintos espacios. Consultenos, nuestro departamento técnico le ofrecerá la mejor solución.

Varias medidas y acabados.

FR

Etagère modulable courbée mixte. Réalisée avec des échelles en contreplaqué de bouleau, formées de longerons réunis au moyen de peignes, elle comprend une double crémaillère de forets tous les 32 mm, qui permet de régler en hauteur les étagères métalliques. Il dispose de pieds de nivellement et de divers accessoires.

L'étagère courbée est composée de modules double face. Avec une multitude de possibilités de configuration, pour créer différents espaces. Consultez-nous, notre service technique vous proposera la meilleure solution.

Différentes tailles et finitions.

ENG

Mixed curved modular shelving. Made with birch plywood ladders, formed by stringers joined together by means of combs, it includes a double rack of drills every 32mm, which allows the metal shelves to be adjusted in height. It has leveling feet and various accessories.

The curved shelving is made up of double-sided modules. With a multitude of configuration possibilities, to create different spaces. Consult us, our technical department will offer you the best solution.

Various sizes and finishes.

**Estantería Curva, posibles composiciones.**

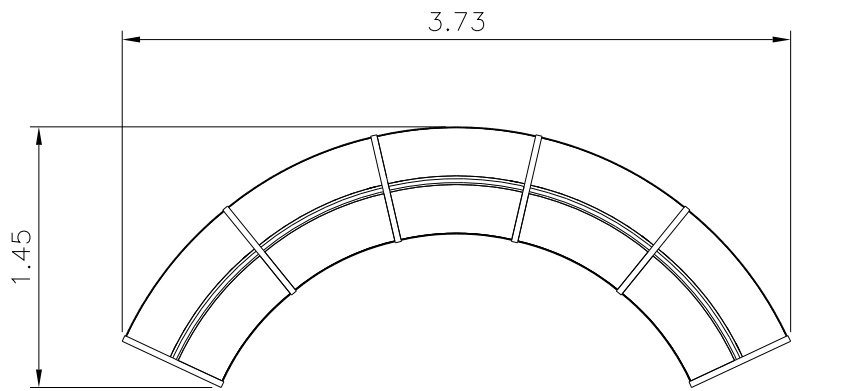
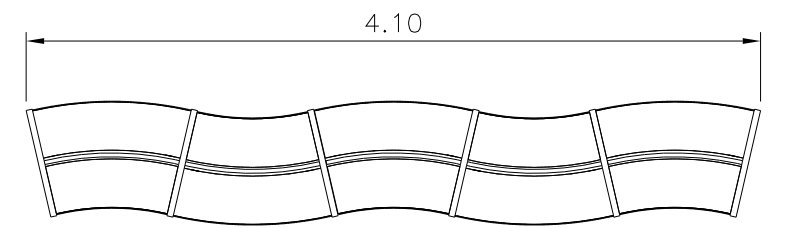
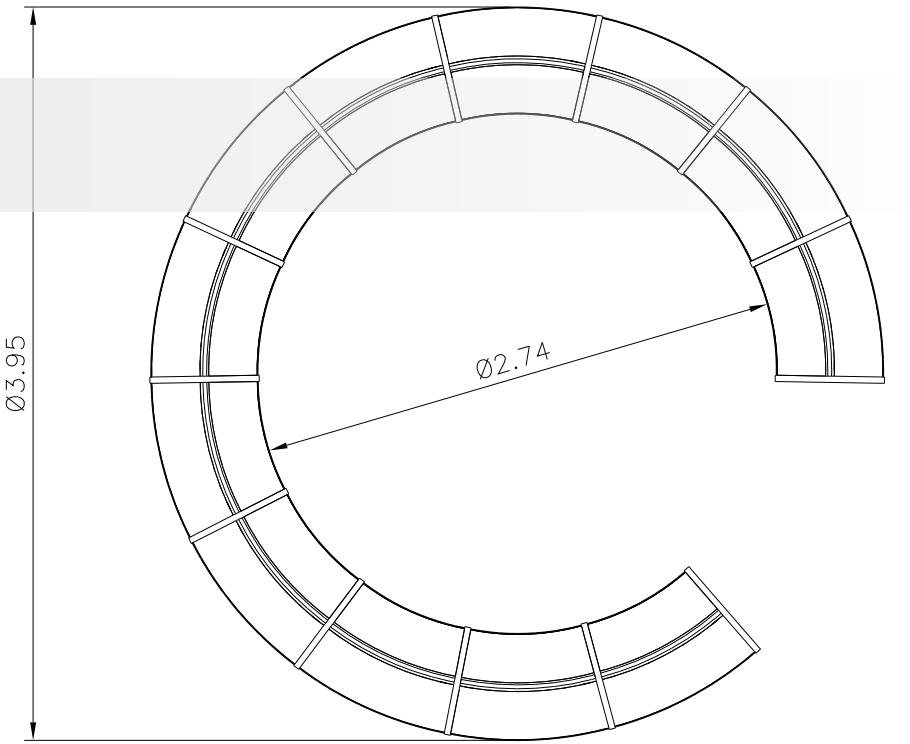
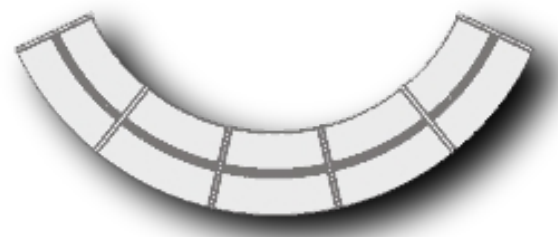
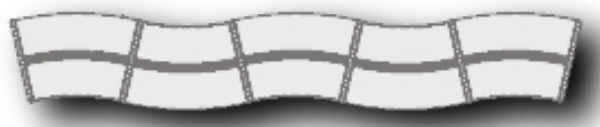
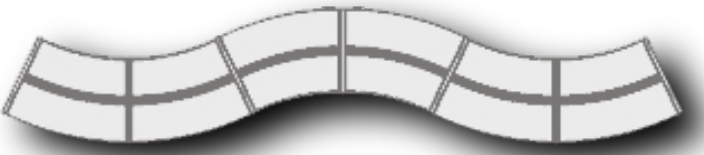
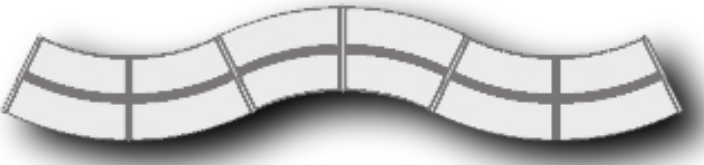
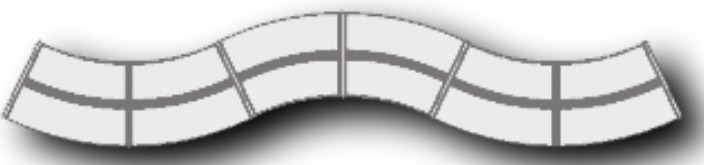
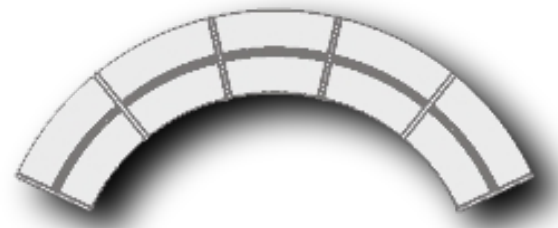
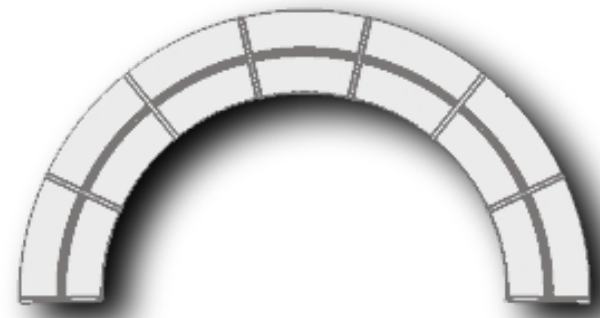
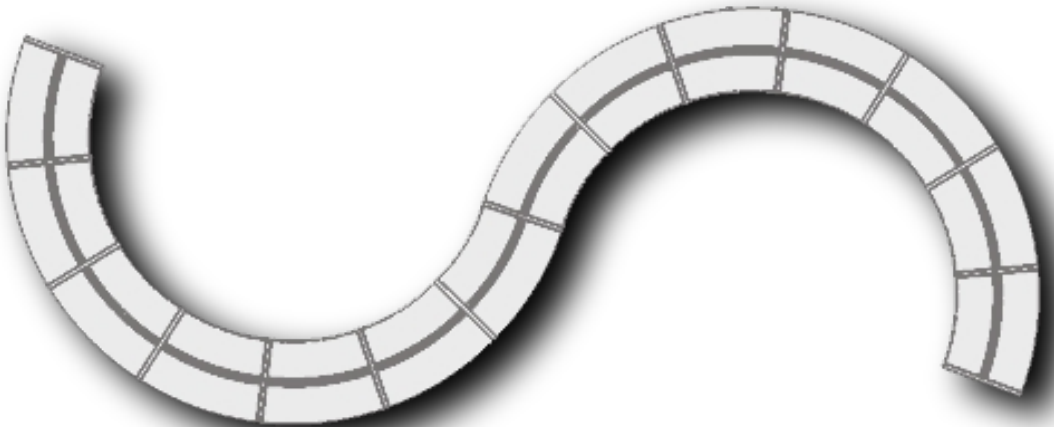
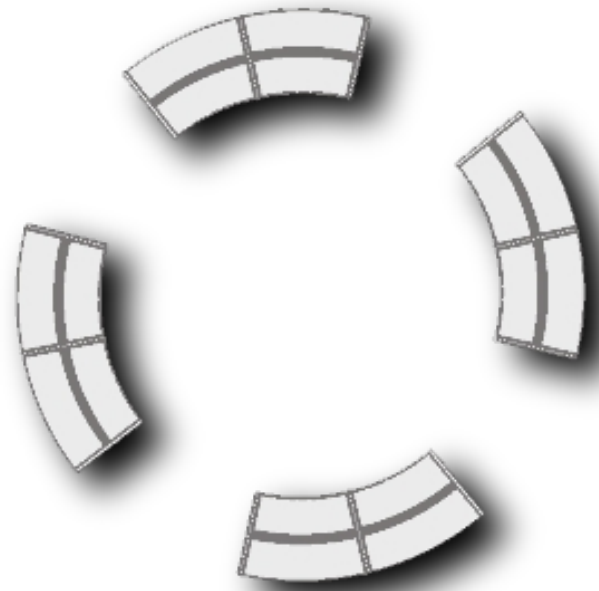
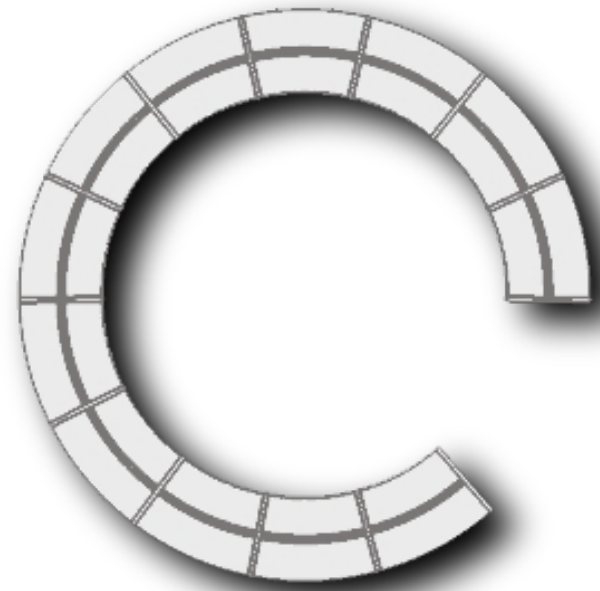

# Borges HPL



Opcional: Doble costado.



Carro Portalibros 1 cara

ESP

**Estantería modular mixta.** Realizada con costados en HPL de 10mm de espesor. Costados con doble cremallera de taladros que permite la graduación en altura de los estantes metálicos cada 32mm. Posibilidad de módulos a una o a dos caras. Arriostrada con un bastidor metálico. Incluye pies niveladores, tapa con señalización de 5cm. Posee un amplio abanico de complementos opcionales. Forma parte del programa BORGES, que permite un equipamiento integral de la biblioteca. Varias medidas y acabados.

Carro portalibros a 1 cara, a juego con la estantería con 3 estantes metálicos, 4 ruedas giratorias, 2 de ellas con freno.

FR

**Rayonnage modulable mixte.** Fabriqué avec des côtés HPL de 10 mm d'épaisseur. Côtés avec doubles crémaillères qui permettent de régler la hauteur des étagères métalliques tous les 32 mm. Possibilité de modules simple ou double face. Renforcé par un cadre en métal. Comprend pieds de nivellement, couvercle avec marquage de 5 cm. Il dispose d'une large gamme d'accessoires en option. Il fait partie du programme BORGES, qui permet un équipement complet de la bibliothèque. Différentes tailles et finitions.

Single-sided book trolley, matching the bookshelf with 3 metal shelves, 4 swivel wheels, 2 of them with brakes.

ENG

**Mixed modular shelving.** Made with 10mm thick HPL sides. Sides with double drill racks that allow the height of the metal shelves to be adjusted every 32mm. Possibility of single or double-sided modules. Braced with a metal frame. Includes leveling feet, lid with 5cm marking. It has a wide range of optional accessories. It is part of the BORGES program, which allows for comprehensive equipment of the library. Various sizes and finishes.

Chariot à livres simple face, assorti à la bibliothèque, avec 3 étagères métalliques, 4 roues pivotantes dont 2 avec freins.



# Costados terminales Fonoabsorbentes

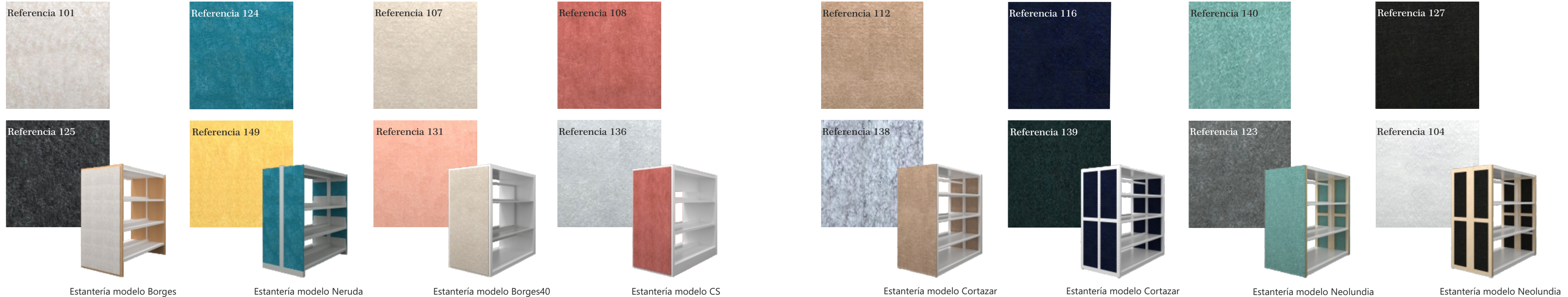

ESP

Costados embellecedores en material fonoabsorbente. Combina elegancia minimalista y funcionalidad práctica, Estos paneles, fabricados con PET reciclado, proporcionan una solución efectiva tanto en acústica como en diseño. Diseñados para adaptarse a una amplia gama de entornos, desde bibliotecas, oficinas y centros educativos. Ofreciendo infinitas posibilidades para personalizar y mejorar visualmente cualquier área. los paneles son tambien una opción sostenible ya que cada panel no solo contribuye a mejorar la calidad acústica de los espacios sino también a minimizar el impacto ambiental, promoviendo un entorno de trabajo y vida más saludable y responsable.

FR

Garnir les côtés en matériau insonorisant. Alliant élégance minimaliste et fonctionnalité pratique, ces panneaux, fabriqués à partir de PET recyclé, offrent une solution efficace tant en acoustique qu'en design. Conçu pour s'adapter à un large éventail d'environnements, des bibliothèques aux bureaux et centres éducatifs. Offrant des possibilités infinies pour personnaliser et améliorer visuellement n'importe quelle zone. Les panneaux sont également une option durable puisque chaque panneau contribue non seulement à améliorer la qualité acoustique des espaces mais également à minimiser l'impact environnemental, favorisant un environnement de travail et de vie plus sain et plus responsable.

ENG

Trim sides in sound-absorbing material. Combining minimalist elegance and practical functionality, these panels, made from recycled PET, provide an effective solution in both acoustics and design. Designed to adapt to a wide range of environments, from libraries, offices and educational centers. Offering endless possibilities to customize and visually enhance any area. The panels are also a sustainable option since each panel not only contributes to improving the acoustic quality of the spaces but also to minimizing the environmental impact, promoting a healthier and more responsible work and living environment.

ESP

Características técnicas: Los paneles acústicos reducen el tiempo de reverberación, mejorando el confort acústico y reduciendo los niveles de ruido en interiores. Fibra textil reciclada, Densidad 2400 g/m<sup>2</sup>, Resistencia al fuego: B,s2,d0, fabricado con material ignifugo. De fácil limpieza mediante con un tramo seco o para manchas persistentes se recomienda aplicar agua oxigenada durante varias horas.

FR

Caractéristiques techniques: Les panneaux acoustiques réduisent le temps de réverbération, améliorant ainsi le confort acoustique et réduisant les niveaux de bruit intérieur. Fibre textile recyclée, Densité 2400 g/m<sup>2</sup>, Résistance au feu : B,s2,d0, en matériau ignifuge. Facile à nettoyer avec un chiffon sec ou pour les taches persistantes, il est recommandé d'appliquer du peroxyde d'hydrogène pendant plusieurs heures.

ENG

Technical characteristics: Acoustic panels reduce reverberation time, improving acoustic comfort and reducing indoor noise levels. Recycled textile fiber, Density 2400 g/m<sup>2</sup>, Fire resistance: B,s2,d0, made of fireproof material. Easy to clean with a dry cloth or for persistent stains, it is recommended to apply hydrogen peroxide for several hours.

# Mesa Infantil Tetris

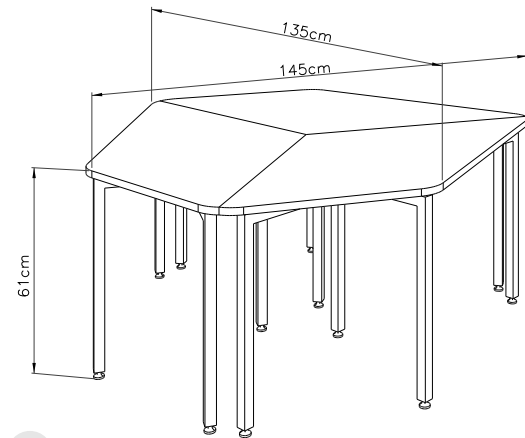
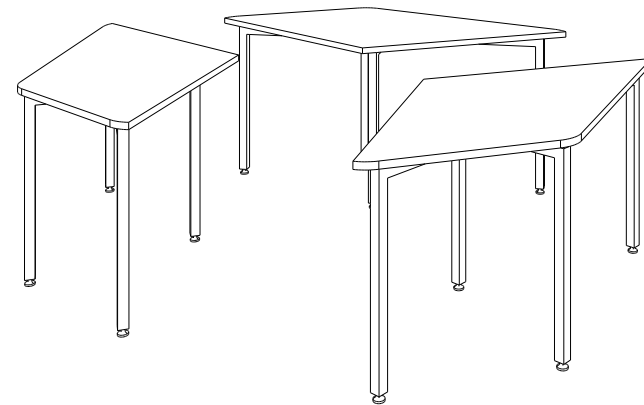

ESP

Mesa infantil modelo Tetris. Presentamos una mesa infantil con una forma divertida, que esta compuesta por 3 mesas unidas entre si, que se pueden separar o unir según las necesidades del cliente, para crear múltiples espacios de trabajo. Las mesas incluyen un sistema de fijación en la parte inferior que con un simple movimiento se pueden desenganchar y separar las mesas, para obtener 3 mesas totalmente funcionales.

Fabricadas con una estructura metálica de tubo cuadrado, y tapas en tablero bilaminado de 19mm de grueso. Varias opciones de acabados.

FR

Table pour enfants modèle Tetris. Nous vous présentons une table pour enfants à la forme amusante, composée de 3 tables réunies, qui peuvent être séparées ou réunies selon les besoins du client, pour créer plusieurs espaces de travail. Les tables comprennent un système de fixation dans la partie inférieure qui, d'un simple mouvement, peut être décroché et séparé, pour obtenir 3 tables entièrement fonctionnelles.

Fabriqué avec une structure métallique en tube carré et des couvertures en carton bilaminé de 19 mm d'épaisseur. Diverses options de finition.

ENG

Tetris model children's table. We present a Children's table with a fun shape, which is composed of 3 tables joined together, which can be separated or joined according to the client's needs, to create multiple work spaces. The tables include a fixing system at the bottom that with a simple movement can be unhooked and separated, to obtain 3 fully functional tables.

Manufactured with a square tube metal structure, and 19mm thick bilaminated board covers. Various finish options.



# Torre de Novedades Giratoria

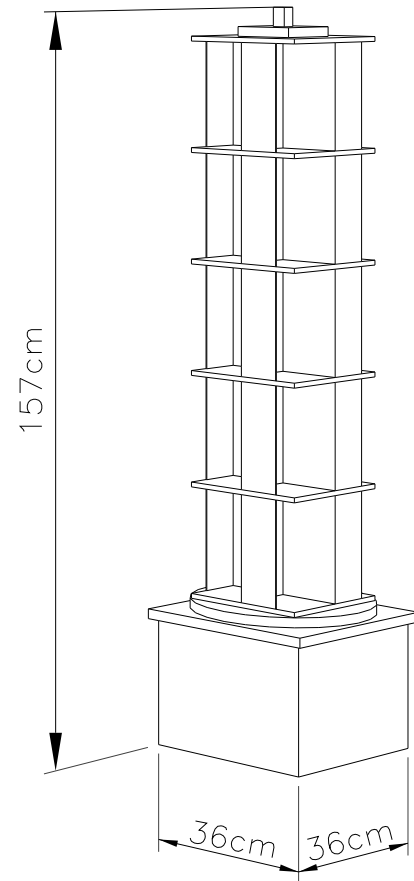

ESP

Torre de novedades giratoria. Elegante Expositor de novedades, con base giratoria. Pedestal fijo en tablero de madera bilaminado de 19mm de espesor. Torre metálica con 4 expositores por nivel con 5 alturas de chapa perforada, para facilitar la visualización de los libros. Expositor ideado para colocar los libros de forma vertical, y que se acceda con facilidad a los lomos de los libros. Varias opciones de acabados.

FR

Tour de nouveauté rotative. Présentoir de nouveauté élégant, avec base rotative. Piédestal fixe en planche de bois bilaminé de 19 mm d'épaisseur. Tour métallique de 4 présentoirs par niveau avec 5 hauteurs de tôle perforée, pour faciliter la présentation des livres. Présentoir conçu pour placer les livres verticalement et pour accéder facilement au dos des livres. Diverses options de finition.

ENG

Rotating novelty tower. Elegant novelty display, with rotating base. Fixed pedestal in 19mm thick bilaminate wood board. Metal tower with 4 displays per level with 5 heights of perforated sheet metal, to facilitate the display of books. Display designed to place books vertically, and to easily access the spines of the books. Various finish options.





# Expositor Infantil - RocketBook

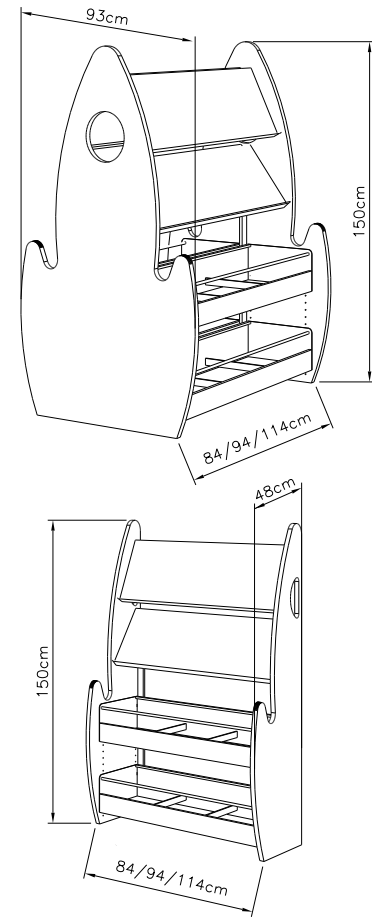
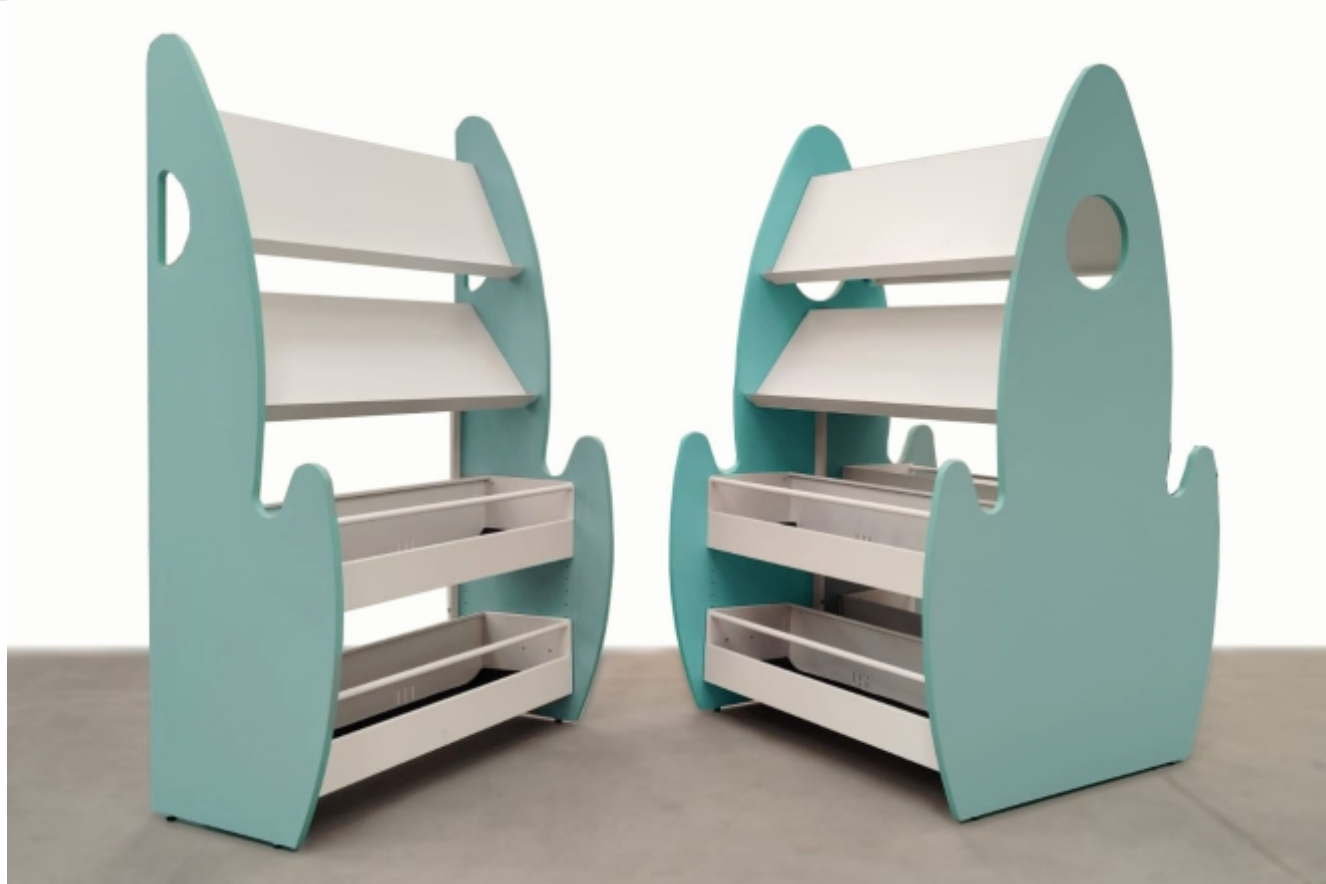

ESP

Expositor infantil modelo RocketBook. Expositor diseñado por el equipo técnico de Metalundia, para ofrecer nuevos productos funcionales pero con una estética atractiva para la zonas dedicadas al público infantil o juvenil. Fabricado con costados en madera bilaminada de 19mm de espesor, con cantos en pvc. Arriostrado con bastidor metálicos. Con opción de módulos a una o dos caras con estantes metálicos, espacio para libros, álbumes, comics, juegos y mucho mas. Variedad de acabados.

FR

RocketBook model children's display. Display designed by Metalundia's technical team, to offer new functional products but with an attractive aesthetic for areas dedicated to children or young people. Made with 19mm thick bilaminated wood sides, with PVC edges. Braced with metal frame. With the option of single or double-sided modules with metal shelves, space for books, albums, comics, games and much more. Variety of finishes.

ENG

Présentoir pour enfants modèle RocketBook. Présentoir conçu par l'équipe technique de Metalundia, pour proposer de nouveaux produits fonctionnels mais avec une esthétique attractive pour les espaces dédiés aux enfants ou aux jeunes. Fabriqué avec des côtés en bois bilaminé de 19 mm d'épaisseur, avec chants en PVC. Renforcé par un cadre en métal. Avec l'option de modules simple ou double face avec étagères métalliques, espace pour livres, albums, bandes dessinées, jeux et bien plus encore. Variété de finitions.



# Estantería Expositor Infantil - Árbol



ESP

Estantería expositor infantil con forma de Árbol, diseñado por el equipo técnico de Metalundia, buscando un elemento decorativo y funcional, para crear un espacio divertido en donde los niños puedan disfrutar de la lectura. Formado por una base asiento, dividida en 8 huecos con espacio para libros, álbumes, comics, juegos y mucho mas. El tronco esta dividido en 4 zonas con 5 estantes para exposición de libros, con espacio para exhibir novedades tanto de libros, cuentos y de CD y Dvd's. Con un acabado en tablero de abedul y con las hojas y estantes lacados en verde, conseguimos una apariencia similar a un árbol. No disponible en otros acabados.

FR

Présentoir pour enfants en forme d'arbre, conçu par l'équipe technique de Metalundia, à la recherche d'un élément décoratif et fonctionnel, pour créer un espace ludique où les enfants pourront lire. Composé d'une base de siège divisée en 8 espaces pouvant accueillir des livres, des albums, des bandes dessinées, des jeux et bien plus encore. Le coffre est divisé en 4 zones avec 5 étagères pour exposer des livres, avec un espace pour exposer de nouveaux livres, des histoires et des CD et DVD. Avec une finition en planches de bouleau et des feuilles et étagères laquées vertes, nous obtenons une apparence semblable à un arbre. Non disponible dans d'autres finitions.

ENG

Children's display shelf in the shape of a Tree, designed by the Metalundia technical team, looking for a decorative and functional element, to create a fun space where children can enjoy reading. Consisting of a seat base, divided into 8 spaces with space for books, albums, comics, games and much more. The trunk is divided into 4 areas with 5 shelves for displaying books, with space to display new books, stories and CDs and DVDs. With a birch board finish and green lacquered leaves and shelves, we achieve an appearance similar to a tree. Not available in other finishes.

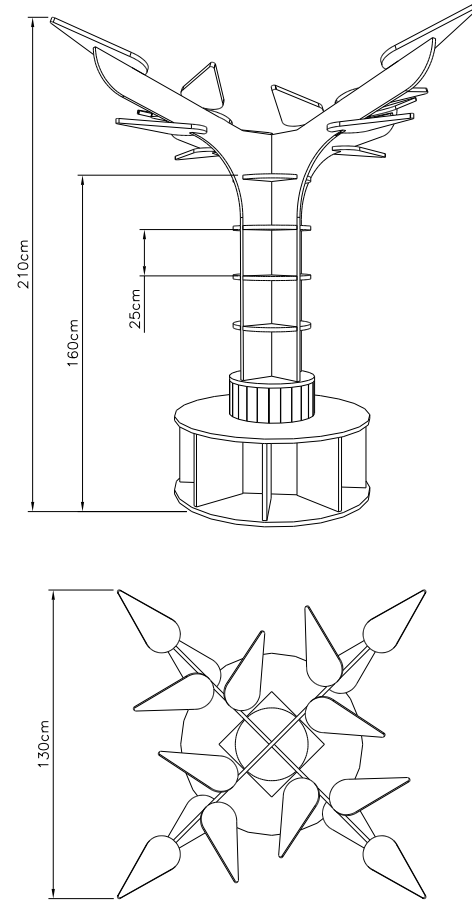

# Expositor Comics Infantil



ESP

Expositor de comics infantil, formado por dos muebles uno fijo y otro bajo con ruedas para poder desplazarlo y así poder acceder mas fácilmente al contenido. Cada mueble cuenta con 8 huecos con espacio para libros, álbumes, comics, juegos y mucho mas. Fabricado en tablero bilaminado de 19mm de espesor con cantos en pvc, con posibilidad de distintos acabados.

FR

Présentoir BD pour enfants, composé de deux meubles, l'un fixe et l'autre bas à roulettes pour pouvoir le déplacer et ainsi pouvoir accéder plus facilement au contenu. Chaque meuble dispose de 8 espaces pouvant accueillir des livres, des albums, des bandes dessinées, des jeux et bien plus encore. Fabriqué en panneau bilaminé de 19 mm d'épaisseur avec chants en PVC, avec possibilité de différentes finitions.

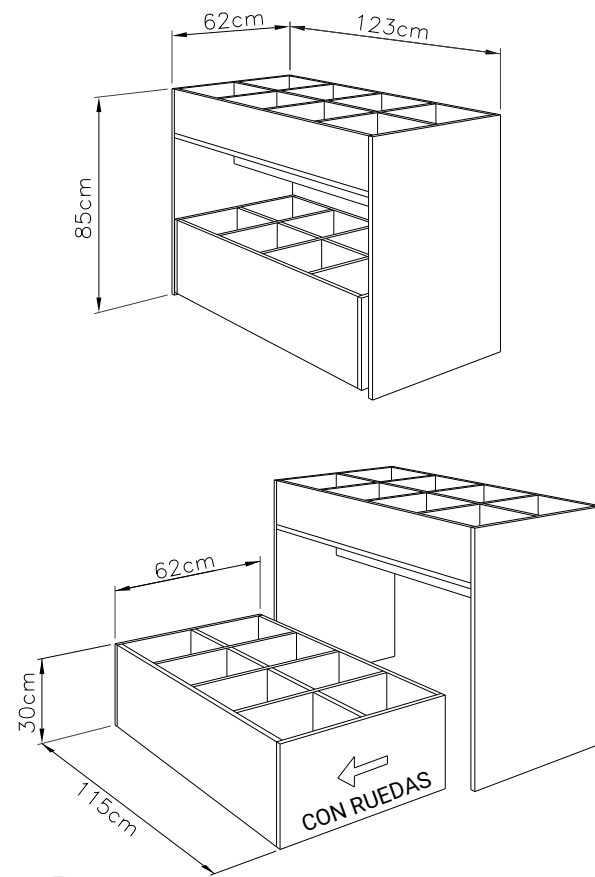

ENG

Children's comics display, consisting of two pieces of furniture, one fixed and the other low with wheels to be able to move it and thus be able to access the content more easily. Each piece of furniture has 8 spaces with space for books, albums, comics, games and much more. Made of 19mm thick bilaminated board with PVC edges, with the possibility of different finishes.



# CARTA DE ACABADOS

## ACABADOS METAL/ METAL FINISHES / FINITIONS MÉTALLIQUES



Negro mate  
RAL 9005



Azul oscuro mate  
RAL 5010



Granate mate  
RAL 3003



Gris oscuro mate  
RAL 7031



Morado mate  
RAL 4008



Gris plata texturado  
RAL 9006



Rojo mate  
RAL 3020



Amarillo mate  
RAL 1007



Beige mate  
RAL 1013

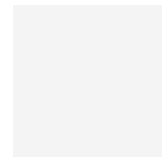

Blanco Mate  
RAL 9003



Verde mate  
RAL 6018



Gris claro mate  
RAL 7035



Azul grisaceo mate  
RAL 5014

(\*) LAS IMÁGENES DE LOS COLORES Y ACABADOS SON ORIENTATIVAS, PUEDEN VARIAR A LA REALIDAD.

(\*) OTROS ACABADOS, CONSULTAR.

## ACABADOS MELAMINAS 25MM (Tapas mesas) / 25MM MELAMINE FINISHES (Table top) / FINITIONS MÉLAMINE 25MM (Plateau de table)

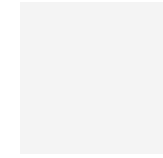

Blanco

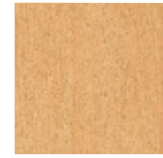

Haya



Abedul Arena



Negro



Gris Perla U763  
Espesor 30mm

## ACABADOS MELAMINAS 19MM (Mobiliario Infantil) / 19MM MELAMINE FINISHES (Children's Furniture) / FINITIONS MÉLAMINE 19MM (Meubles Pour Enfants)



Verde Manzana



Verde Kiwi



Azul de Delft



Azul Nordico



Lila



Amarillo Girasol



Naranja



Rojo



Rosa Flamingo



Rojo Cereza



Negro



Gris Perla

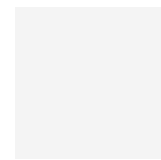

Blanco



Abedul Arena



Haya Colombia

## ACABADOS ESTRATIFICADOS / LAMINATED FINISHES / FINITIONS STRATIFIÉES



Verde Manzana



Verde Kiwi



Azul de Delft



Azul Nordico



Lila



Amarillo Girasol



Naranja



Rojo



Rosa Flamingo



Rojo Cereza



Negro



Gris Perla

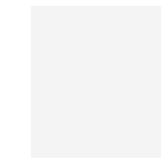

Blanco



Abedul Arena



Haya

## ACABADOS HPL 12mm ESPESOR / HPL FINISHES 12mm THICKNESS / FINITIONS HPLÉPAISSEUR 12mm

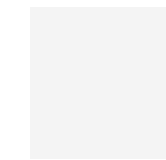

Blanco  
Interior Negro